

SANGEAN

PR-D2/V



Operating instruction **GB**

Instruccions de manejo **E**

WARNING:

TO PREVENT FIRE OR ELECTRIC SHOCK HAZARD, DO NOT EXPOSE THIS PRODUCT TO RAIN OR MOISTURE.



THE LIGHTNING FLASH AND ARROW-HEAD WITHIN THE TRIANGLE IS A WARNING SIGN ALERTING YOU OF "DANGEROUS VOLTAGE" INSIDE THE RADIO.

CAUTION

RISK OF ELECTRIC SHOCK DO NOT OPEN

CAUTION: TO REDUCE THE RISK OF ELECTRIC SHOCK, DO NOT REMOVE THE BACK, NO USER SERVICEABLE PARTS INSIDE. REFER SERVICING TO QUALIFIED SERVICE PERSONNEL.



THE EXCLAMATION POINT WITHIN THE TRIANGLE IS A WARNING SIGN ALERTING YOU OF IMPORTANT INSTRUCTIONS ACCOMPANYING THIS RADIO.

Important safety instructions

1. Read and understand all safety and operating instructions before the radio is operated.
2. Retain instruction: The safety and operating instructions should be retained for future reference.
3. Heed warnings. All warnings on the appliance and operating instructions should be followed.
4. Follow all operations and use instructions.
5. Water and Moisture: The appliance should not be used near water. Do not use near a bathtub, washbowl, laundry tub, kitchen sink, wet basement, swimming pool, etc.
6. Unplug the radio from the AC power outlet before cleaning. Use only a damp cloth for cleaning the exterior of the radio.
7. Do not place the radio on an unstable cart, stand, bracket or table. The radio may fall, causing serious personal injury and damage to the radio.
8. Ventilation: This radio should be situated so that its location or position does not interfere with its proper ventilation. For example, the radio should not be used on a bed, sofa, rug or other soft surfaces that may block the ventilation openings. It should not be placed in a built-in situation like a cabinet that may reduce air flow through the ventilation openings.
9. Power sources: The radio should be operated only from the type of power source indicated on the marking label. If you are not sure of the type of power supply to your home, consult your radio dealer or power company.
10. Power cords: The power cord should be positioned so it is not walked on, pinched, or items placed on top of it. Pay particular attention to cords at plugs, convenience receptacles, and the point where they exit from the unit. Unplug the power cord by gripping the power plug, not the cord. Operate the radio using

only the correct type of power source indicated. If you are not sure of the type of power supply to your home, consult your dealer or local power company.

11. Do not overload wall outlets or extension cords. This can result in a risk of fire or electrical shock. Never insert objects of any kind into the radio through opening.

The objects may touch dangerous voltage points or short out parts. This could cause a fire or electrical shock.

GB

12. If the radio is left attended and unused for long periods of time , unplug it from the wall outlet. This will prevent damage caused by lightning or power line surges.

13. If the radio is left unattended and unused for long periods of time, remove the batteries. The batteries may leak and damage furniture or your radio.

14. Do not attempt to service the receiver yourself. Removing the cover may expose you to dangerous voltage, and will void the warranty. Refer all servicing to authorized service personnel.

15. Object and Liquid Entry – Never push objects of any kind into this radio through openings as they may touch dangerous voltage points or short –out parts that could result in a fire or electric shock. Never spill liquid of any kind on the product.

16. The appliance should be serviced by qualified service personnel when:

A: The power supply cord or the plug has been damaged.

B: Objects have fallen or liquid has been spilled into the radio.

C: The radio has been exposed to rain or water .

D: The radio does not appear to operate normally or exhibits a marked change in performance.

E: The radio has been dropped, or the enclosure damaged.

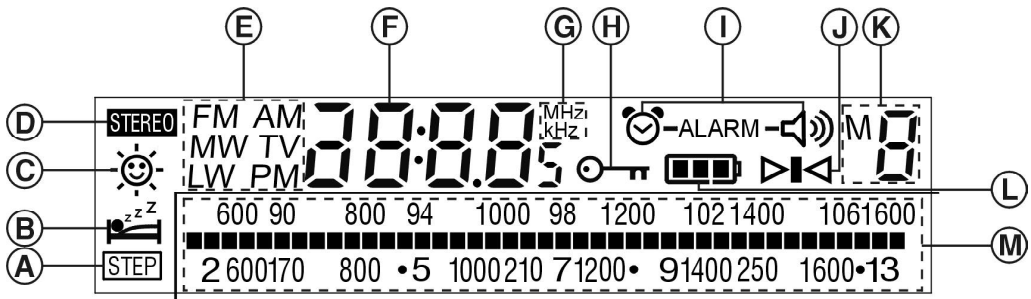
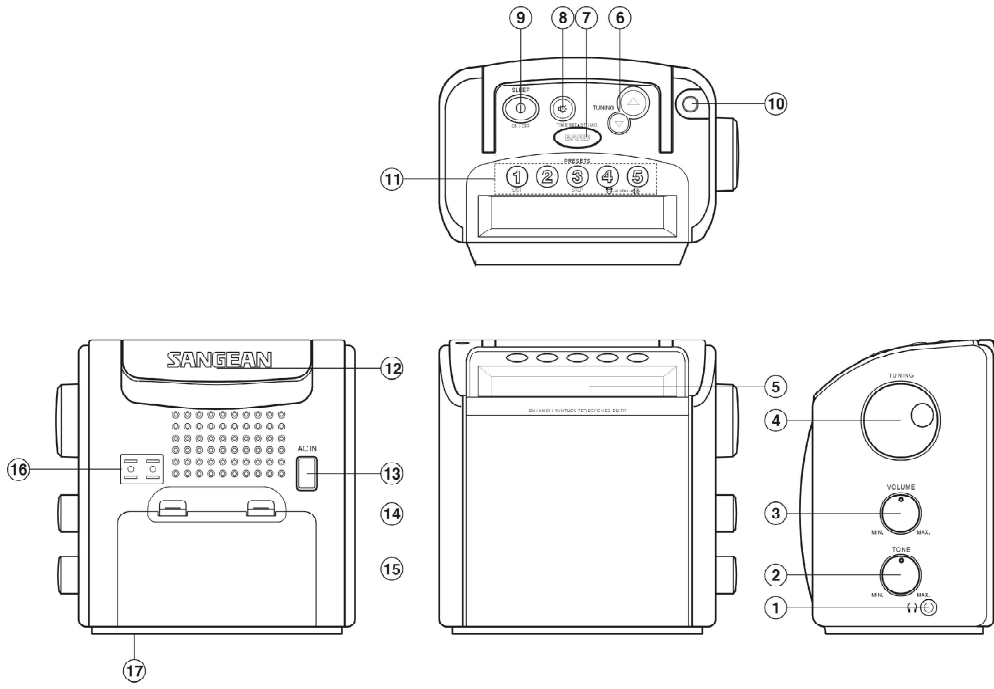

Control Locations

1. Headphone socket
2. Tone control
3. Volume control
4. Rotary Tuning Control
5. Display
6. Manual/Auto Tuning UP/Down control
7. Multi-functional button- Band/Time set/Stereo-Mono selection
8. Light button
9. POWER/SLEEP button
10. Telescopic Aerial
11. Preset buttons (also multi-functional buttons for D.S.T., tuning step and alarm set)
12. Carrying handle
13. AC socket
14. Speaker
15. Battery compartment
16. External AM antenna socket (for PR-D2V only)
17. RESET switch

GB



DISPLAY INFORMATION

- A. Tuning step
- B. Sleep/Snooze indicator
- C. D.S.T. (Daylight Saving Time)
- D. Stereo mode
- E. Band indicator
- F. Frequency and clock
- G. Frequency unit
- H. Lock symbol (available in certain markets only)
- I. Alarm indicators
- J. Tuning indicator
- K. Memory indicator
- L. Battery level indicator
- M. Dial scale

Battery operation

1. Remove the battery cover on the rear of the unit by pushing the catches in the direction of the arrows.
2. Insert four UM-1 (D size) batteries into the space in the compartment. Take care to ensure all batteries are inserted with the correct polarity as shown inside the battery compartment. Replace the battery cover.
3. Reduced power, distortion and a 'stuttering' sound are all signs that the batteries may need replacing.
4. If the radio is not to be used for any extended period of time, it is recommended that the batteries are removed from the radio. We would recommend for economy that the PR-D2(V) is used on the mains power supply whenever possible with battery operation for occasional or stand-by use only.

Battery replacement

1. The battery indicator will appear in the display for 7 seconds after the radio is switched on or off. The indicator will show  when the batteries are fresh. The battery should be replaced when the indicator show  or the battery power is too weak to turn on the radio ( will flash for 7 seconds). After removing the batteries you have approximately 3 minutes to replace the batteries after which the clock and memory information will be lost .

Mains power operation

Place your radio on a flat surface. Plug the mains lead into the mains socket located on the rear of your radio ensuring that the plug is pushed fully into the socket. The batteries will be automatically disconnected .

The AC cord should be disconnected from the mains supply when not in use for long periods .

Setting the clock

1. The clock will start running when the batteries are installed or when the radio is connected to the mains supply. The display will show 0:00 (PR-D2) or 12:00 (PR-D2V).
2. Ensure that the radio switched off.
3. Press the Band (Time Set/ST. MO.) button, the hours digits will flash in the display followed by a beep sound.
4. Press Tuning up/down button to set the required hours.
5. Press the Time Set button, the minute digits will flash in the display.
6. Press the Tuning up/Down buttons to set the required minute.
7. Press the Time Set button to complete time setting.

GB

Operating the radio

Your radio is equipped with four tuning methods-Scan tuning, Rotary tuning, Manual tuning and Memory preset tuning.

Scan tuning

1. Press the Power button to turn on the radio.
2. Select the required waveband by repeatedly pressing the Band button. For the FM/TV(PR-D2V) band fully extend the Telescopic aerial and set it at an angle of 45 degrees.
3. Press and hold down either the Tuning up or Tuning down buttons for more than 0.5 seconds to commence scan tuning.
4. The radio will scan selected waveband and stop automatically when it finds a station of sufficient strength. The tuning indicator will appear in the display.
5. To recommence scan tuning, press and hold down either the Tuning up or Tuning down buttons for more than 0.5 seconds.
6. When the waveband end is reached, the radio will beep and continue tuning from the opposite waveband end.
7. Rotate the Volume control clockwise to increase the volume and anticlockwise to decrease the volume. Set the Tone control to the desired setting.
8. To turn off the radio press the Power button.

Manual tuning

1. Press the Power button to turn on the radio.
2. Select the required waveband by repeatedly pressing the Band button. For the FM/TV (PR-D2V) band fully extend the Telescopic aerial and set it at an angle of 45 degrees.
3. A single press on either the Tuning up or Tuning down buttons will change the frequency in the following increments:
 - FM 50 or 100 kHz (PD-D2),
100 kHz or 200 kHz (PR-D2V)
 - MW 9 kHz or 10 kHz (PR-D2V)
 - TV 1 channel (PR-D2V)
4. When a station is correctly tuned, the tuning indicator  will appear in the display.
Note: when the waveband end is reached, the radio will beep and continue tuning from the opposite waveband end.
5. Rotate the Volume control clockwise to increase the volume and anticlockwise to decrease the volume. Set the tone control to the desired settings.
6. To turn off the radio, press the Power button.

Rotary tuning

1. Press the Power button to turn on the radio.
2. Select the required waveband by repeatedly pressing the Band button. For the FM waveband/TV (PR-D2V), fully extend the Telescopic aerial and set it at an angle of 45 degree.
3. Rotate the Tuning control to change the frequency in the following increments:
 - FM 50 kHz
 - MW 1 kHz
 - TV 1 channel (PR-D2V)
4. When a station is correctly tuned, the tuning indicator  will appear in the display.
Note: when the waveband end is reached, the radio will beep and continue tuning from the opposite waveband end.
5. Rotate the Volume control clockwise to increase the volume and anticlockwise to decrease the volume. Set the Tone control to the desired settings
6. To turn off the radio, press the Power button.

Storing stations in preset memories

There are 5 memory presets for each waveband.

1. Press the Power button to turn on the radio.
2. Tune to the required station using one of the methods previously described .
3. Press and hold down the required preset for until the radio beeps (greater than 2 seconds). The preset number will appear in the display and the station will be stored under the chosen preset button.
4. Repeat this procedure for the remaining presets.
5. Stations stored in preset memories may be overwritten by following above procedure.



GB

Recalling stations from preset memories

1. Press the Power button to turn on the radio.
2. Select the required waveband by repeatedly pressing the band button.
3. Momentarily press the required Preset button, the preset number and station frequency will appear in the display.



Setting the radio alarm

When the radio alarm is selected, the radio will turn on and play the last station listened to. The radio alarm will sound for one hour unless turned off by pressing the Power button. Press the Power button whilst the alarm is sounding will cancel the alarm for 24 hours.

1. The radio alarm time can be set with the radio switched off.
2. Press and hold down the alarm radio button (preset no. 5) until the hour digits and alarm symbol flash ALARM  in the display followed by a beep tone.
3. Set the required hour using the Tuning up/down buttons.
4. Press the alarm radio button, the minute digits will flash in the display.
5. Set the required minute using the Tuning up/down buttons.
6. Press the alarm radio button, display will flash alarm lasting time (from 1 hour to 4 hours) to be set for radio alarm. Using Tuning up/down to select required alarm lasting hours then press the alarm radio button again to complete alarm radio setting.
7. To permanently cancel the alarm radio, press the alarm radio button until ALARM  symbol is removed from the display.

Setting the HWS (Humane Wake System) alarm

A beep tone will sound when using the HWS alarm. The alarm beep will increase in volume every 15 seconds for one minute followed by one minute silence before repeating the cycle. The HWS alarm will sound for one hour unless turned off by pressing the Power button. Pressing the Power button whilst the alarm is sounding will cancel the alarm for 24 hours.



1. The HWS alarm can be set with the radio switched off.
2. Press the HWS alarm button (Preset no. 4) until the hour digits and alarm symbol  flash in the display followed by a beep tone.
3. Set the required hour using Tuning up/down buttons.
4. Press the HWS alarm button, the minute digits will flash in the display.
5. Set the required minute using the Tuning up/down buttons.
6. Press HWS alarm button to complete alarm setting.
7. To permanently cancel the alarm, press the HWS alarm button until the  symbol is removed from the display.

Snooze function

1. Whilst the alarm is sounding, press any button (except the Power button) will active the snooze function. The radio or HWS alarm will be silenced for 5 minutes.
2. The display will flash both the snooze symbol  and the alarm symbol. The snooze function can be repeatedly during the 1 hour that the alarms are active.

Sleep function

The sleep timer will automatically switch off the radio after a preset time has elapsed.

1. Press and continue to hold down the Power button for more than 2 seconds, followed by 2 beep tones, the display will cycle through the available sleep times in the order 90-60-30-15-90. Release the Power button when the required sleep time appears in the display. The  symbol will appear in the display and the radio will play the last station selected.
2. To cancel the sleep function, press the Power button, the  symbol will disappear and the display will revert to showing real time.

GB

Display backlight

When the radio is powered via the mains, the display backlight will be remain illuminated while pressing the Light button unless turned off by pressing the Light button.

When your radio is powered by batteries pressing the Light button will turn on the display backlight and illuminate the display for approximately 15 seconds. The display backlight may be turned off immediately by pressing the Light button.

The display backlight will remain illuminated after pressing the Light button if you continue operating the radio. The display backlight will be turned off automatically after 15 seconds of your last operation to the radio.

Setting tuning step

Tuning steps on some countries are different from where you purchase the radio. If you buy the radio in Europe and intend to use it in Northern America or some Southern American countries, you may have to adjust tuning step so the radio may continue to serve you well.

While radio is switched off, press Preset 3 button (Step) for more than 7 seconds until display FM and 100 kHz (tuning step) are flashing followed by a beep tone. By pressing Tuning down button, you may adjust to 50 kHz per tuning step.

After FM tuning step is re-set, press Preset 3 button, display will show MW and flash 9 kHz. By pressing Tuning up button, you may adjust to 10 kHz per tuning step. Complete the setting by pressing Preset 3 button.

Similar thing will happen if you purchase PR-D2V in Northern America and wish to use it in Europe or other countries. Use same way as above to change the tuning step to fit your listening area.

DST (Daylight saving time)

While radio is switched off, press Preset 1 button (DST) for more than 2 seconds to advance the real time for one hour. Display DST symbol will appear. To be back to normal time, press Preset 1 button for more than 2 seconds until display DST symbol disappears.

Headphones socket

A 3.5 mm Headphone socket located on the right-hand after Tone control button of your radio is provided for use with either headphones or an earpiece. Inserting a plug automatically mutes the internal loudspeaker.

Stereo/Mono button

The radio is designed to receive FM stereo broadcasting with headphones connected to the headphones socket. If the reception is weak, continue pressing Band (Time Set. ST/MO) button for more than 2 seconds to change from Stereo to Mono. In display, stereo indicator will disappear.

GB

External AM antenna socket (PR-D2V only)

Connect your outdoors AM antenna to improve the AM band reception.

Reset button

If the radio fails to operate correctly, or some digits on the display are missing or incomplete, carry out the following procedure.

1. With the aid of a suitable implement (the end of a paper clip), press the Reset button located on the underside of your radio for at least 5 seconds, this will reset the microprocessor, clock time and clear all stations stored in preset memory.

Specifications

Power requirements

Mains AC 230 volts (or 110 V for PR-D2V)

Batteries 4 x UM-1 (D size)

Frequency Coverage

FM 87.50 - 108 MHz

MW 522 - 1710 kHz (10 kHz tuning step)

522 - 1629 kHz (9 kHz tuning step)

TV Channel 2 - 13 (PR-D2V only)

Circuit Features

Loudspeaker 5 inches 4 ohm, 1 1/2 inches tweeter 4 ohm.

Output Power Mains 1.4 Watts
 Batteries 0.8 Watts

Headphone socket 3.5 mm dia.

Aerial System FM/TV Telescopic aerial (TV sound band is
 available only on PR-D2V)
 MW Built-in Ferrite aerial

Sizes:

WxHxD in mm: 185x130 x192

Weight: 1800g without batteries



Instrucciones importantes sobre seguridad

1. Lea y comprenda todas las instrucciones de seguridad y funcionamiento antes de poner en funcionamiento la radio.
2. Conserve las instrucciones: Conserve las instrucciones de seguridad y funcionamiento para futuras consultas.
3. Cumpla las advertencias. Siga puntualmente todas las advertencias e instrucciones de funcionamiento del aparato.
4. Siga todas las operaciones e instrucciones de uso.
5. Agua y humedad: No debe usar este aparato en las proximidades del agua. No lo emplee en las proximidades de un desagüe, de un lavabo, de las canalizaciones de una lavandería, de un fregadero de cocina, sobre un soporte húmedo, en una piscina, etc.
6. Desenchufe la radio de la toma de corriente de CA antes de limpiarla. Use sólo un paño húmedo para limpiar el exterior de la radio.
7. No coloque la radio sobre un carro, estantería, soporte o mesa inestable. Podría caerse y provocar heridas graves en las personas o daños en la propia radio.
8. Ventilación: Esta radio debe situarse de forma que su ubicación o posición no impida una adecuada ventilación. Por ejemplo, no debe usarse sobre una cama, sofá, alfombra u otra superficie blanda que pueda bloquear los orificios de ventilación. No debe colocarse en un interior, como un armario, que pueda reducir el flujo de aire a través de los orificios de ventilación.

9. Fuentes de alimentación: La radio sólo debe conectarse al tipo de fuente de alimentación indicada en la etiqueta de marca. Si no está seguro del tipo de fuente de alimentación de su domicilio, consulte al vendedor o a la compañía de suministro eléctrico.

10. Cables de alimentación eléctrica: El cable de alimentación eléctrica debe colocarse de modo que nadie pase por encima, ni quede pellizcado; tampoco deje ningún elemento sobre él. Ponga una especial atención al cable en las proximidades del enchufe y a la zona de salida de la unidad. Desenchufe el cable tirando del enchufe, no del cable. Ponga en funcionamiento la radio usando sólo el tipo de fuente de alimentación adecuado que se indica. Si no está seguro del tipo de fuente de alimentación de su domicilio, consulte al vendedor o a la compañía de suministro eléctrico local.

11. No sobrecargue las tomas de corriente ni los prolongadores. Puede provocar un incendio o una descarga eléctrica. No inserte nunca objetos de ninguna clase en la radio a través de sus orificios. Pueden tocar puntos de voltaje peligroso o cortocircuitar alguno de los componentes. Esto podría provocar un incendio o una descarga eléctrica.

12. Si no va a utilizar la radio durante un período de tiempo prolongado, desenchúfela de la toma de la pared. Así evitará posibles daños provocados por tormentas eléctricas o sobretensiones.

13. Si no va a utilizar la radio durante un período de tiempo prolongado, quite las pilas. Podrían tener una fuga y dañar el mueble o la propia radio.

14. No intente reparar usted mismo el receptor. Si desmonta la cubierta podría verse expuesto a un voltaje peligroso e invalidar la garantía. Todas las reparaciones deberán ser realizadas por el servicio técnico autorizado.

15. Entrada de objetos o líquido- No introduzca nunca objetos de ninguna clase en la radio a través de los orificios, ya que podrían entrar en contacto con puntos de voltaje peligroso o provocar un cortocircuito, lo que a su vez podría provocar un incendio o una descarga eléctrica. No deje que caiga líquido de cualquier clase sobre el aparato.

16. La radio deberá repararla personal del servicio técnico autorizado cuando:

A: Estén dañados el cable de alimentación o el enchufe.

B: Hayan caído objetos o líquido en la radio.

C: La radio haya estado expuesta a la lluvia o al agua.

D: La radio no funciona correctamente o muestra un acusado cambio de rendimiento.

E: Se ha caído o se ha dañado la carcasa.

Lugares de control

1. Toma de los auriculares
2. Control de tono
3. Control de volumen
4. Control giratorio de sintonización
5. Pantalla
6. Control manual/automático de sintonización hacia arriba y hacia abajo
7. Botón multifunción: selección de banda/hora/estéreo-mono
8. Botón de luz
9. Botón POWER/SLEEP(encendido/temporizador)
10. Antena telescópica
11. Botones de presintonización(también botones multifunción para la función de ahorro de energía, saltos de sintonización y alarma)
12. Asa de transporte
13. Toma de CA
14. Altavoz
15. Compartimento de las pilas
16. Soporte externo de la antena de AM(sólo la PR-D2V)
17. Interruptor RESET(reinicio)

E



INFORMACIÓN EN PANTALLA

- A. Salto de sintonización
- B. Indicador Temporizador/Zumbador
- C. D.S.T. (sistema de horario de verano)
- D. Modo estéreo
- E. Indicador de banda
- F. Frecuencia y reloj
- G. Unidad de frecuencia
- H. Símbolo de bloqueo (sólo disponible para determinados mercados)
- I. Indicadores de alarma
- J. Indicador de sintonía
- K. Indicador de memoria
- L. Indicador de nivel de las pilas
- M. Escala circular de sintonías

Manejo de las pilas

1. Quite la cubierta del compartimento de las pilas situado en la parte posterior de la unidad presionando sobre las presas en la dirección de las flechas.
2. Inserte cuatro pilas de tipo UM-1 (tamaño D) en su lugar correspondiente del compartimento. Compruebe que las pilas están insertadas según la polaridad indicada en el interior del compartimento. Vuelva a colocar la cubierta de las pilas.
3. Una potencia reducida, la presencia de distorsiones y un sonido 'irregular' son indicativos de que tal vez sea necesario cambiar las pilas.
4. Si no va a usarse la radio durante un período prolongado de tiempo, es aconsejable sacar las pilas. Por economía, se aconseja utilizar la PR-D2(V) con la alimentación eléctrica de red siempre que sea posible, empleando las pilas sólo para usos ocasionales o en modo de espera.

Cambio de las pilas

1. El indicador de carga de las pilas aparecerá en la pantalla durante 7 segundos después de encender o apagar la radio. El indicador mostrará  cuando las pilas estén a plena carga. Las pilas deben cambiarse cuando el indicador muestre  o la potencia sea demasiado débil como para encender la radio  (parpadeará durante 7 segundos). Después de sacar las pilas dispone de unos 3 minutos para colocar unas nuevas; transcurrido ese tiempo, se perderá la información del reloj y de la memoria.

Funcionamiento con la red eléctrica

Coloque la radio sobre una superficie plana. Conecte el enchufe a la toma situada en la parte posterior de la radio, comprobando que está completamente encastrado en la toma. Las pilas se desconectarán de forma automática.

El cable de CA debe estar desconectado de la toma de red cuando no vaya a usarse durante un período prolongado de tiempo.

E

Ajuste del reloj

1. El reloj se pondrá en funcionamiento al instalarse las pilas o cuando se conecte la radio a la fuente de alimentación de la red eléctrica. La pantalla mostrará 0:00 (PR-D2) o 12:00 (PR-D2V).
2. Compruebe que la radio está apagada.
3. Pulse el botón Band (Time Set/ST. MO.); parpadearán los dígitos de la hora en la pantalla, seguido por un sonido bip.
4. Pulse el botón Tuning up/down para establecer la hora.
5. Pulse el botón Time Set; en la pantalla parpadearán los minutos.
6. Pulse los botones Tuning up/Down para establecer los minutos.
7. Pulse el botón Time Set para finalizar el ajuste de la hora.

Funcionamiento de la radio

La radio está equipada con cuatro métodos de sintonización: exploración de frecuencias, control giratorio, control manual y pre-sintonización en memoria.

Sintonización por exploración

1. Pulse el botón Power para encender la radio.
2. Seleccione la banda de frecuencias que desee pulsando repetidamente el botón Band. Para la banda FM/TV (PR-D2V), extienda por completo la antena telescópica y colóquela en un ángulo de 45 grados.
3. Pulse y mantenga pulsado el botón Tuning up o Tuning down durante más de 0,5 segundos para iniciar la sintonización por exploración.
4. La radio explorará banda de frecuencias seleccionada y se detendrá automáticamente cuando encuentre una emisora con la potencia suficiente. El indicador de sintonía aparecerá en la pantalla.
5. Para reiniciar la sintonización por exploración, pulse y mantenga pulsado el botón Tuning up o Tuning down más de 0,5 segundos.
6. Cuando se alcance el final de la banda de frecuencias, la radio emitirá un bip y continuará la exploración en el extremo opuesto de dicha banda.
7. Gire el control Volume a la derecha para aumentar el volumen y a la izquierda para reducirlo. Ajuste el control Tone según desee.
8. Para apagar la radio, pulse el botón Power.

Sintonización manual

1. Pulse el botón Power para encender la radio.
2. Seleccione la banda de frecuencia que desee pulsando repetidamente el botón Band. Para la banda FM/TV (PR-D2V), extienda por completo la antena telescópica y colóquela en un ángulo de 45 grados.
3. Una pulsación sobre el botón Tuning up o Tuning down cambiará la frecuencia en los siguientes incrementos:
FM 50 ó 100 kHz (PD-D2), 100 kHz ó 200 kHz (PR-D2V)
MW 9 kHz ó 10 kHz (PR-D2V)
TV 1 canal (PR-D2V)
4. Cuando una emisora esté sintonizada correctamente, el indicador de sintonización ►◄ aparecerá en la pantalla.
Nota: cuando se alcance el final de la banda de frecuencias, la radio emitirá un bip y continuará la exploración en el extremo opuesto de dicha banda.
5. Gire el control Volume a la derecha para aumentar el volumen y a la izquierda para reducirlo. Ajuste el control Tone según desee.
6. Para apagar la radio, pulse el botón Power

E

Sintonización mediante el control giratorio

1. Pulse el botón Power para encender la radio
2. Seleccione la banda de frecuencia que desee pulsando repetidamente el botón Band. Para la banda FM/TV (PR-D2V), extienda por completo la antena telescópica y colóquela en un ángulo de 45 grados.
3. Gire el control Tuning para cambiar la frecuencia en los siguientes incrementos:
 - FM 50 kHz
 - MW 1 kHz
 - TV 1 canal (PR-D2V)
4. Cuando una emisora está sintonizada correctamente, el indicador de sintonización ►◄ aparecerá en la pantalla
Nota: cuando se alcance el final de la banda de frecuencias, la radio emitirá un bip y continuará la exploración en el extremo opuesto de dicha banda.
5. Gire el control Volume a la derecha para aumentar el volumen y a la izquierda para reducirlo. Ajuste el control Tone según desee
6. Para apagar la radio, pulse el botón Power.

Almacenamiento de emisoras en las memorias de presintonización

La radio dispone de 5 posiciones de memoria para cada banda de frecuencias.

1. Pulse el botón Power para encender la radio.
2. Sintonice la emisora que desee usando uno de los métodos descritos previamente.
3. Pulse y mantenga pulsado el botón de memoria que estime oportuno hasta que la radio emita un bip (más de 2 segundos). El número de la memoria aparecerá en la pantalla y la emisora se almacenará en esa memoria.
4. Repita este procedimiento para las demás presintonizaciones.
5. Las emisoras almacenadas en las memorias presintonizadas pueden sobrescribirse utilizando el mismo procedimiento descrito anteriormente.

Escucha de las emisoras presintonizadas en la memoria

1. Pulse el botón Power para encender la radio.
2. Seleccione la banda de frecuencia que desee pulsando repetidamente el botón de banda.
3. Pulse momentáneamente el botón Preset; aparecerán en la pantalla el número de memoria y la frecuencia de la emisora.

Ajuste de la alarma de la radio



E

Cuando se selecciona la alarma de la radio, ésta se encenderá y emitirá la última emisora escuchada. La alarma de la radio sonará durante una hora salvo que se apague antes pulsando el botón Power. Si se pulsa el botón Power mientras está sonando la alarma, la cancelará durante 24 horas.

1. La hora de la alarma se puede establecer con la radio apagada.
2. Pulse y mantenga pulsado el botón de alarma (presintonización nº .5) hasta que los dígitos de la hora y el símbolo de alarma parpadeen ALARM en la pantalla, y la radio emita un bip.
3. Establezca la hora que desee mediante los botones Tuning up/down.
4. Pulse el botón de alarma; en la pantalla parpadearán los minutos.
5. Establezca los minutos mediante los botones Tuning up/down.
6. Pulse el botón de alarma; la pantalla parpadeará indicando el tiempo restante (de 1 a 4 horas) para configurar para la alarma. Use los botones Tuning up/down para seleccionar las horas restantes para la alarma y, a continuación, pulse de nuevo el botón de alarma para finalizar el ajuste.
7. Para cancelar permanentemente la alarma, pulse el botón de la alarma ALARM hasta que desaparezca el símbolo de la pantalla.

Establecimiento de la alarma HWS (sistema de despertador humano)

Cuando use la alarma HWS, la radio emitirá un sonido bip. El volumen de este sonido irá en aumento cada 15 segundos durante un minuto, seguido por un minuto de silencio antes de repetir este ciclo. La alarma HWS sonará durante una hora salvo que se apague antes pulsando el botón Power. Si se pulsa el botón Power mientras está sonando la alarma la cancelará durante 24 horas.



1. La alarma HWS se puede establecer con la radio apagada.
2. Pulse el botón de alarma HWS (presintonización n. 4) hasta que los dígitos de la hora y el símbolo de alarma parpadeen  en la pantalla, y la radio emita un bip.
3. Establezca la hora que desee mediante los botones Tuning up/down.
4. Pulse el botón de alarma HWS; en la pantalla parpadearán los minutos.
5. Establezca los minutos mediante los botones Tuning up/down.
6. Pulse el botón de alarma HWS para finalizar el ajuste de la alarma.
7. Para cancelar permanentemente la alarma, pulse el botón de la alarma HWS  hasta que desaparezca el símbolo de la pantalla.

Función de zumbador

1. Mientras suena la alarma, pulse cualquier botón (excepto Power) para activar la función de zumbador. La radio o la alarma HWS se silenciarán durante 5 minutos.
2. En la pantalla parpadearán el símbolo del zumbador  y el de la alarma. La función de zumbador puede repetirse durante el período de 1 hora en que las alarmas están activas.

Función de temporizador

El temporizador de sueño desconectará automáticamente la radio transcurrido un período de tiempo preestablecido.

1. Pulse y mantenga pulsado el botón Power durante más de 2 segundos, hasta que escuche dos bip; la pantalla pasará cíclicamente por los tiempos de temporización disponibles en el siguiente orden: 90-60-30-15-90. Suelte el botón Power cuando aparezca en pantalla el tiempo de temporización requerido. Aparecerá el símbolo  en la pantalla y la radio emitirá la última emisora seleccionada.
2. Para cancelar esta función, pulse el botón Power; desaparece el símbolo  y la pantalla volverá a mostrar la hora.

E

Retroiluminación de la pantalla

Cuando la radio está alimentada mediante la red eléctrica, la retroiluminación de la pantalla permanecerá encendida mientras se pulse el botón Light a no ser que se apague pulsando dicho botón.

Cuando está alimentada mediante pilas, al pulsar el botón Light se activará la retroiluminación e iluminará la pantalla durante unos 15 segundos. La retroiluminación de la pantalla puede apagarse inmediatamente pulsando el botón Light.

Dicha retroiluminación permanecerá encendida después de pulsar el botón Light si la radio sigue funcionando. Se apagará automáticamente transcurridos 15 segundos de la última vez que se utilizó algún control de la radio.

Ajuste del salto de sintonización

Los saltos de sintonización en determinados países son distintos de los del lugar en donde adquirió la radio. Si la compró en Europa e intenta usarla en Norteamérica o en algunos países de Sudamérica, tal vez tenga que ajustar la sintonización de modo que pueda seguir utilizándola.

Con la radio apagada, pulse el botón Preset 3 (Paso) durante más de 7 segundos hasta que FM y 100 kHz (sintonización) parpadeen y suene un bip. Pulsando el botón Tuning down puede ajustar a 50 kHz por sintonización. Tras la sintonización de los saltos de FM, pulse el botón Preset 3; la pantalla mostrará MW y parpadeará 9 kHz. Pulsando el botón Tuning up puede ajustar a 10 kHz por salto de sintonización. Complete el ajuste pulsando de nuevo el botón Preset 3.

Ocurre algo parecido si adquiere la PR-D2V en Norteamérica y desea usarla en Europa o en otros países. Utilice el mismo método ya descrito para cambiar el salto de sintonización de modo que se ajuste a la zona donde se encuentre.

DST (sistema de horario de verano)

Cuando la radio está apagada, pulse el botón Preset 1 (DST) durante más de 2 segundos para adelantar la hora real en una hora. Aparecerá en la pantalla el símbolo de DST. Para regresar a la hora normal, pulse de nuevo Preset 1 durante más de 2 segundos hasta que desaparezca de la pantalla el símbolo de DST.

Toma para auriculares

La radio dispone de una toma para auriculares de 3,5 mm situada en el lado derecho, detrás del botón Tone control. Si se inserta un conector se enmudece automáticamente el altavoz interno.

Botón Stereo/Mono

La radio puede recibir emisoras de FM en estéreo con auriculares conectados a su correspondiente toma. Si la recepción es débil, siga pulsando el botón Band (Time Set . ST/MO) durante más de 2 segundos para cambiar de estéreo (Stereo) a monoaural (Mono). El indicador de estéreo desaparecerá de la pantalla.

E

Soporte externo de la antena de AM (sólo la PR-D2V)

Conecte la antena de AM para exteriores con el fin de mejorar la recepción en dicha banda.

Botón Reset

Si la radio no funciona correctamente o algunos dígitos no aparecen en la pantalla o aparecen incompletos, haga lo siguiente: Con la herramienta adecuada (por ejemplo, el extremo de un clip), pulse el botón Reset situado en la parte inferior de la radio durante un mínimo de 5 segundos; de este modo se reiniciará el microprocesador y se borrarán la hora y las emisoras almacenadas en la memoria.

Especificaciones

Alimentación eléctrica

Red 230 V CA (o 110 V para la PR-D2V)

Pilas 4 X UM-1 (tamaño D)

Rango de frecuencias

FM 87.50 - 108 MHz

MW 522 - 1710 kHz (salto de sintonización de 10 kHz)

522 - 1629 kHz (salto de sintonización de 9 kHz)

TV Canal 2 - 13 (sólo el PR-D2V)

Características del circuito

Altavoz 5 pulgadas 4 ohm, 1 1/2 pulgadas trenzado 4 ohm

Salida de potencia de la red 1,4 W

Pilas 0,8 W

Toma de los auriculares 3,5 mm diám.

Sistema de antena FM/TV aérea telescópica (la banda de sonido de TV sólo está disponible en la PR-D2V)

Antena de ferrita interna

Tamaños

AnxAlxP en mm: 185x130x192

Peso 1.800 g sin pilas



CE
381G712

